

## SERIE PORTONES

### CARACTERÍSTICAS

Sistema de puertas y vallas de aluminio de muy fácil montaje, con el que no se necesitan soldaduras ni tornillos.

Se pueden realizar puertas practicables manuales o automáticas, puertas correderas automáticas, vallas, etc...

Diversidad de perfiles y accesorios con los que se pueden conseguir desde estilos rústicos hasta estilos modernos y futuristas.



Perfiles

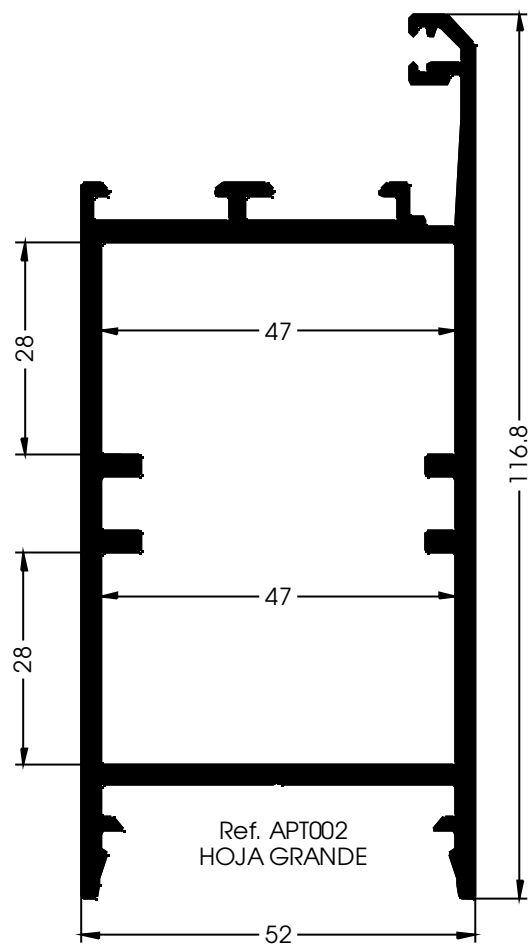
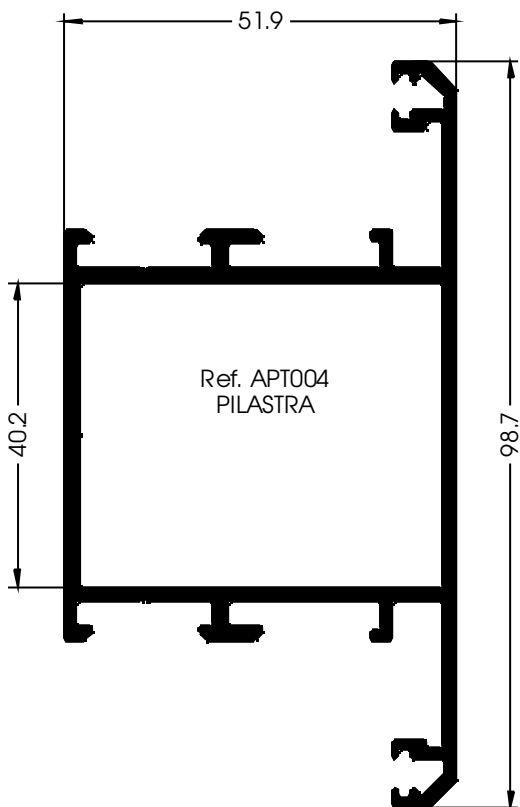
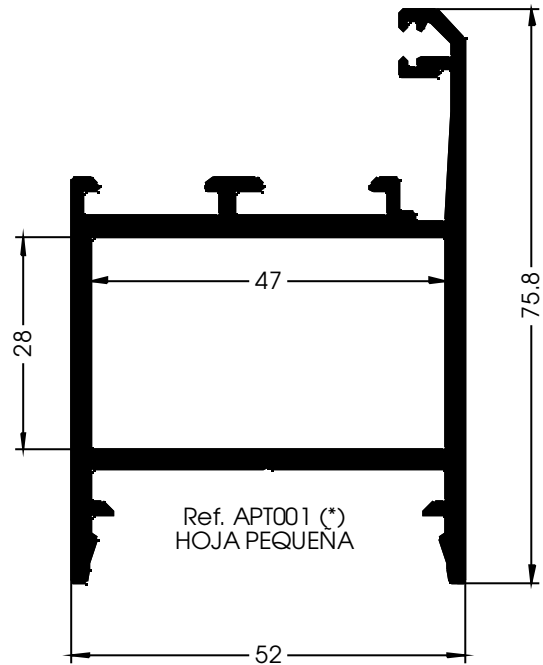
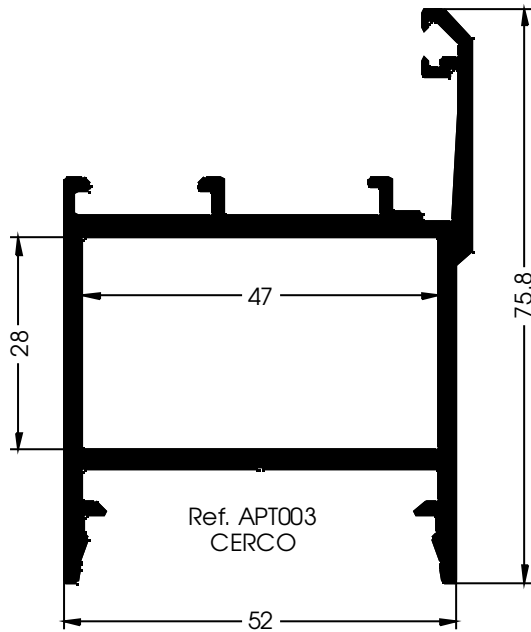

(\*) Perfiles fuera de Stock. Consultar pedido mínimo.

Perfiles

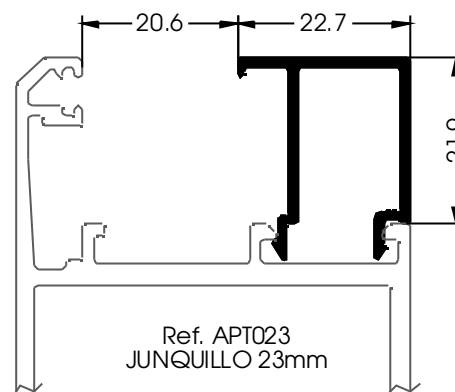
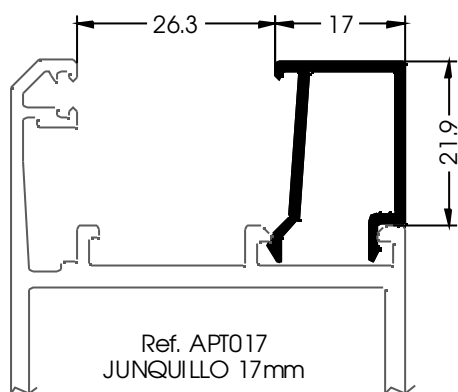
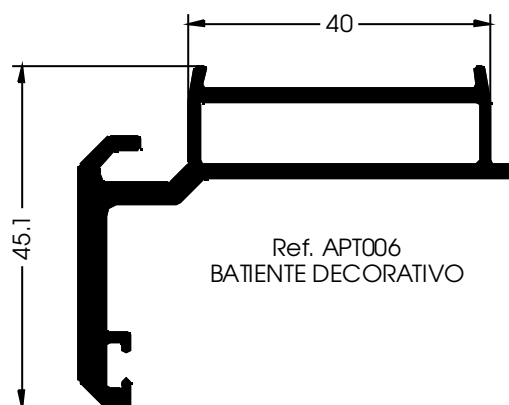
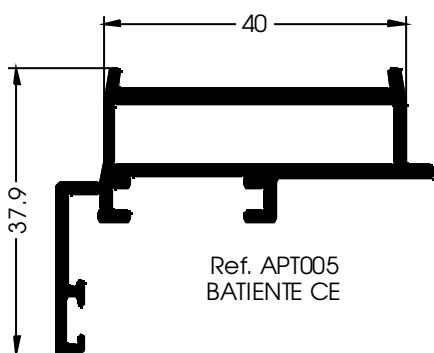

Perfiles

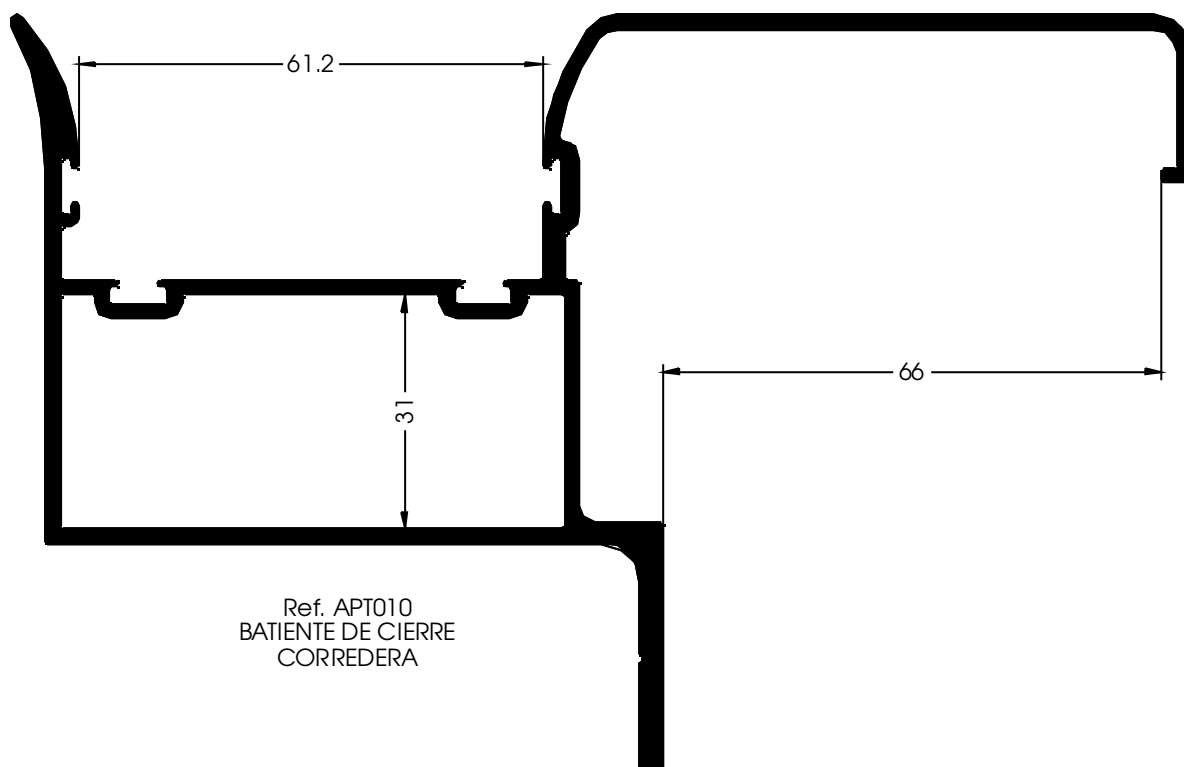

Ref. APT010  
BATIENTE DE CIERRE  
CORREDERA

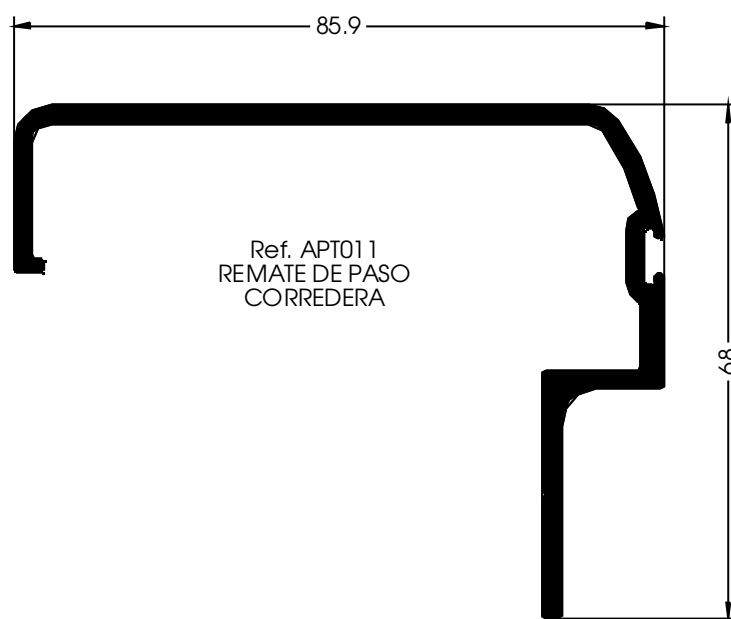

Ref. APT011  
REMATE DE PASO  
CORREDERA

(\*) Perfiles fuera de Stock. Consultar pedido mínimo.

Perfiles

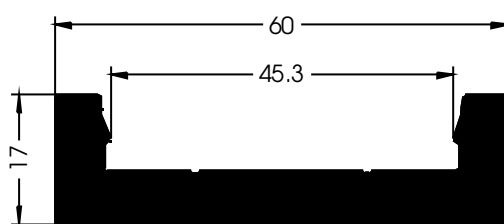
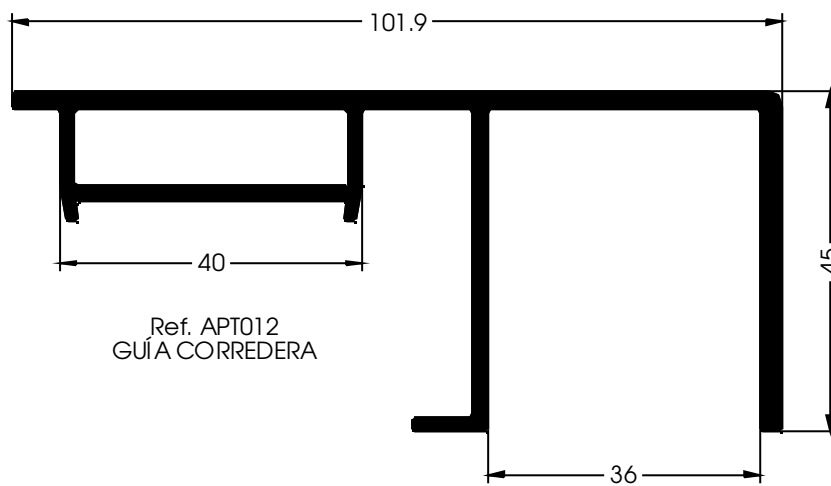

Ref. AP1718  
SOPORTE SUJECCIÓN AL MOTOR

Perfiles

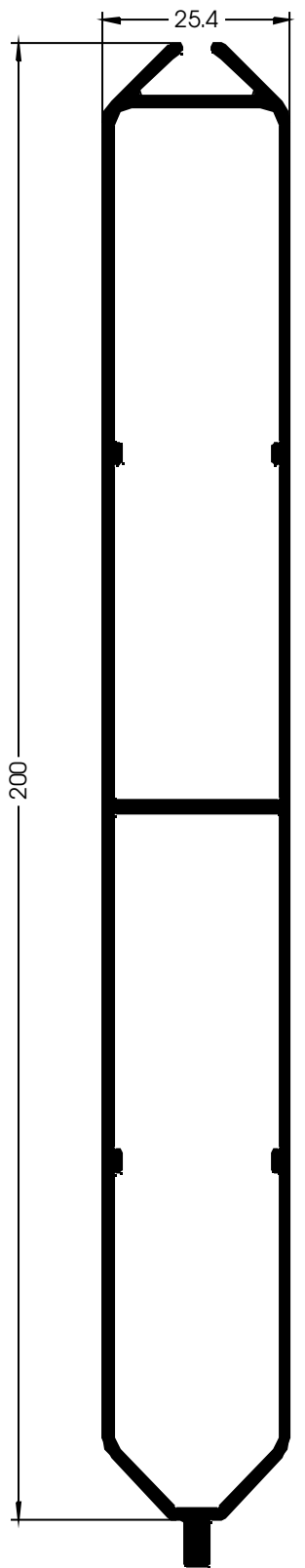

Ref. APT035 (\*)  
LAMA BISELADA 200x25  
(puertas)

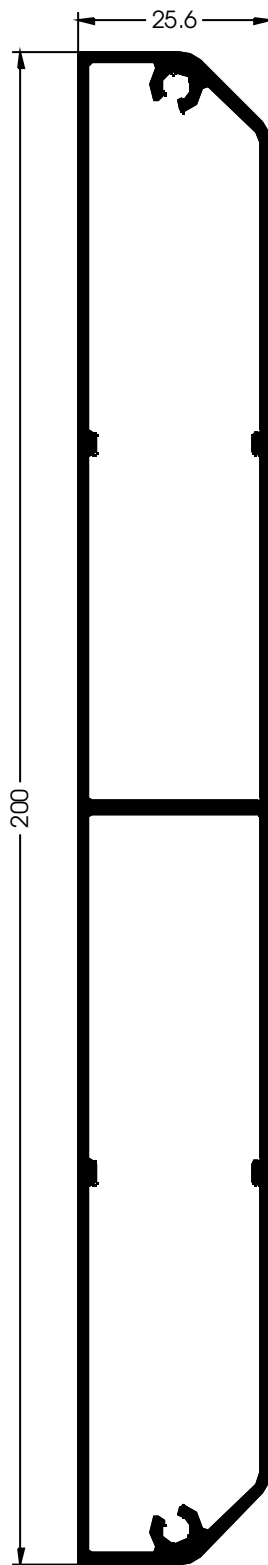

Ref. APT031  
LAMA TABLÓN BISELADO  
200x25

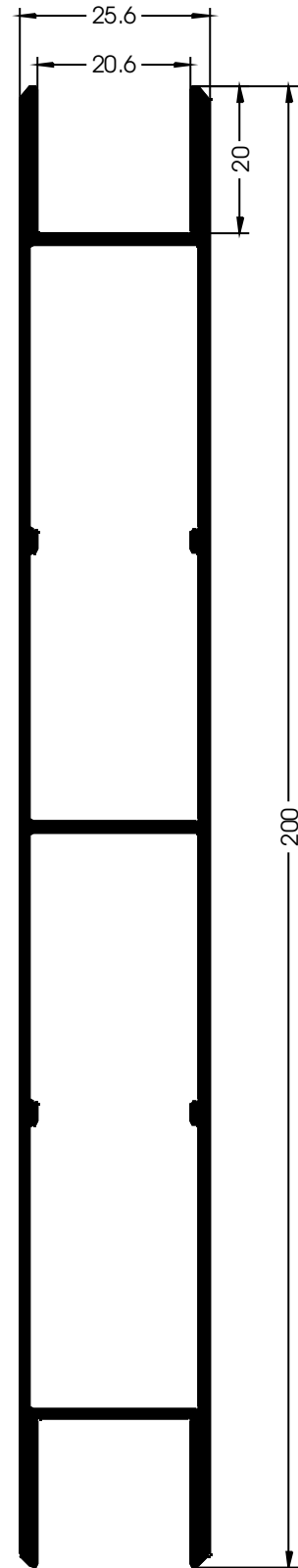

Ref. APT032  
LAMA PARA TUBO 200x25  
(vallas)

Perfiles

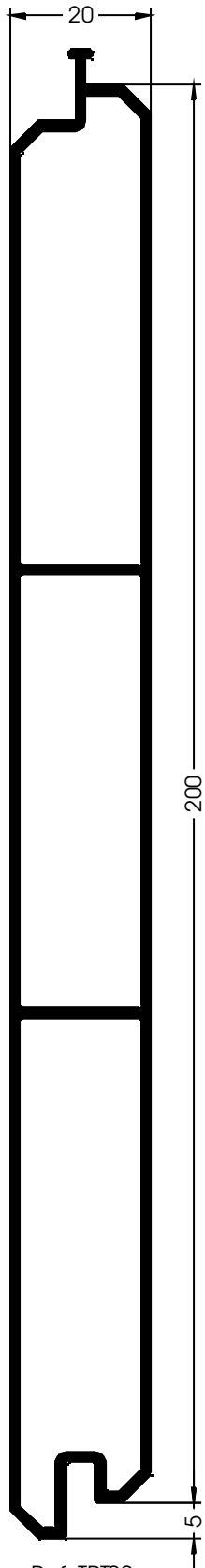

Ref. TPT09  
LAMA BISELADA  
200x20

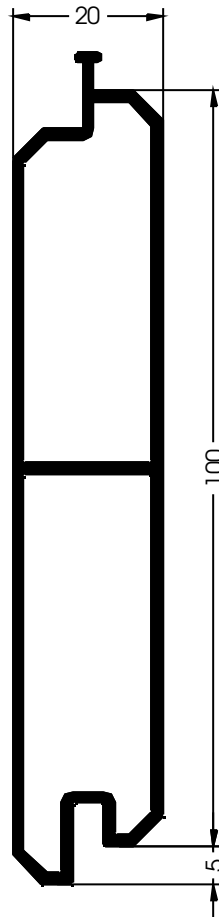

Ref. TPT10  
LAMA BISELADA  
100x20

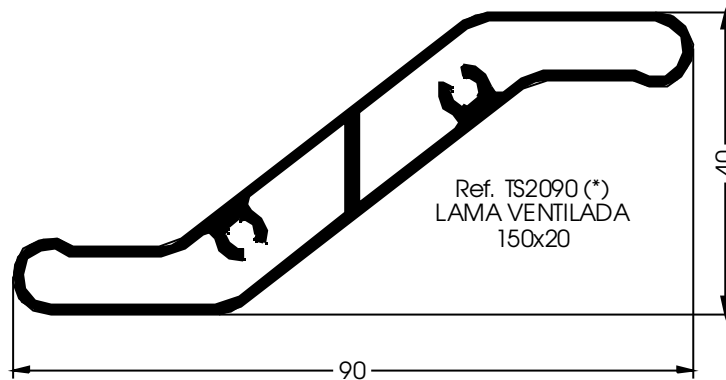

Ref. TS2090 (\*)  
LAMA VENTILADA  
150x20

## Accesorios Comunes



Ref. 0327-A  
Tapa Fundición  
para Hoja



Ref. 0327-B  
Tapa Fundición para Hoja  
con Casquillo para giro.



Ref. 0327-C  
Tapa Fundición  
para Marco (D+)



Ref. 0327-D  
Tapa Fundición para Hoja  
con Batiente (D+)



Ref. 0327-E  
Escuadra de Expansión

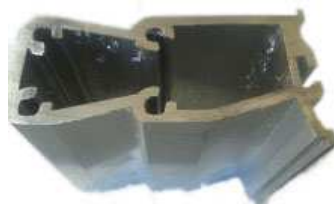

Ref. 0327-G68  
Tope de Unión para Hoja  
Grande 68mm

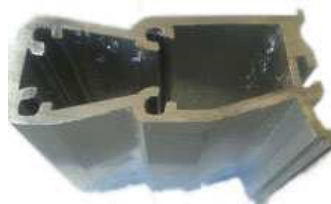

Ref. 0327-G27  
Tope de Unión para Marco y  
Hoja Pequeña 27.5mm

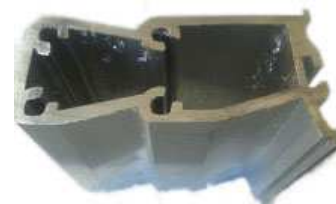

Ref. 0327-G39  
Tope de Unión Travesaño  
39mm

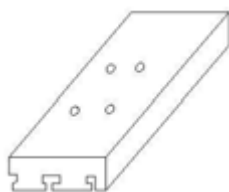

Ref. 0327-P  
Planfilla Mecanizado Hoja



Ref. 0327-F  
Juego de Fresas para la  
mecanización de Hoja



Ref. 0327-I (\*)  
Tapa Decorativa Lama  
Tablón Biselada 200x30

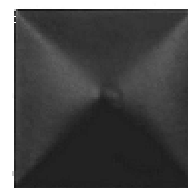

Ref. 0327-H (\*)  
Clavo decorativo de  
Aluminio 25x25



## Accesorios Abatibles



Ref. 0328-A  
Bisagra de Suelo  
Eje Latón y Bola Inox



Ref. 0328-B  
Bisagra Superior/Inferior  
Regulable



Ref. 0328-C  
Bisagra Superior Regulable  
Reforzada



Ref. 0328-D  
Tope Batiente 2 Hojas  
32x125x110



Ref. 0328-E  
Tope Batiente 2 Hojas con  
Retenedor



Ref. 0328-H  
Soporte Fijación a Brazo de  
Motor



Ref. 0328-J  
Goma Cerco



Ref. 0507  
Juego Manillas Recuperable



Ref. U6U4  
Bisagra de Puerta Europea

## Accesorios Correderas



Ref. 0329-A  
Soporte Corredora Inox  
con Rodillos - 250x200



Ref. 0329-C  
Polea Nylon 80mm Galvanizado  
para Redondo 20mm



Ref. 0329-D  
Centrador Puerta Corredora  
Aluminio - 45x40



Ref. 0329-E  
Tope Final Corredora  
Galvanizado - 114x100



Ref. 0329-F  
Cerradura Corredora  
Gancho - Entrada 80mm

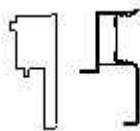

Ref. 0329-G  
Tapa Superior  
Remate Final Corredora

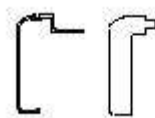

Ref. 0329-H  
Tapa Superior  
Remate Corredora

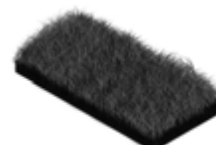

Ref. 0407  
Felpudo 7x5  
para APT010 y APT011

## Otros Accesorios (no Stock)

### ACCESORIOS COMUNES



Juego Manilla con Placa de Aluminio Anodizado



Pomo Tirador de Aluminio Anodizado

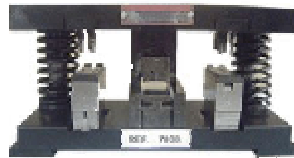

Troquel



Cerradura Puerta Peatonal  
Entrada 20,23,25,28,30,33,38



Manilla Inox Recta  
300x30



Manilla Inox Desviado  
300x30



Manillón de Aluminio  
Estilo Rústico 360x38

### ACCESORIOS ABATIBLES



Portero Eléctrico  
Corto



Portero Eléctrico  
Largo



Cerradura Eléctrica



Manilla Acero Inox

### ACCESORIOS CORREDERAS



Carril Empotrado Inox (3m)  
Redondo 20mm



Carril Empotrado Inox (3m)  
Redondo 20mm



Carril Superpuesto Galv. (3m)  
Forma "V"



Carril Superpuesto Inox (3m)  
Redondo 20mm



Carril Superpuesto Galv. (3m)  
Redondo 20mm

### Puerta de Paso Peatonal - Bisagra Canal Europeo

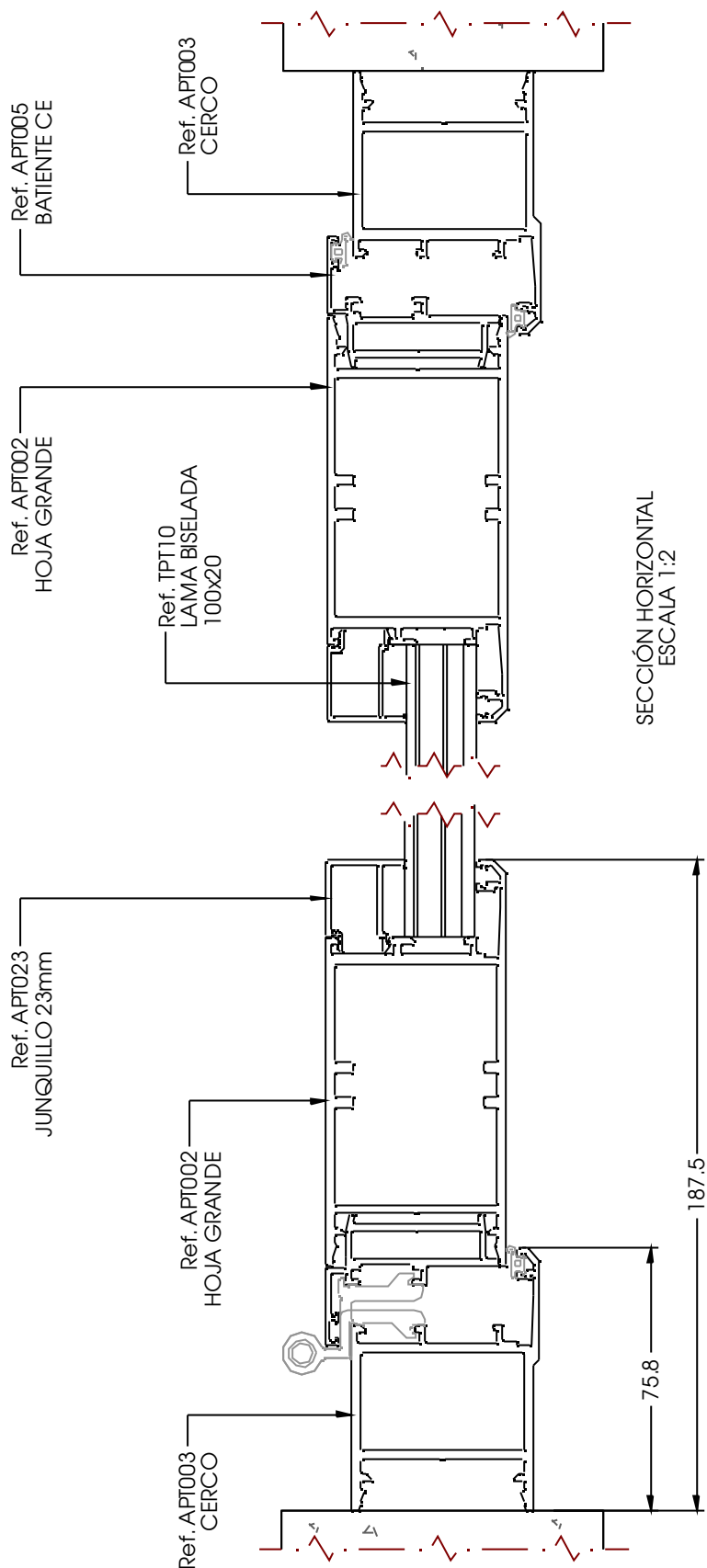

### Puerta de Paso Peatonal - Bisagra Canal Europeo - Travesaño

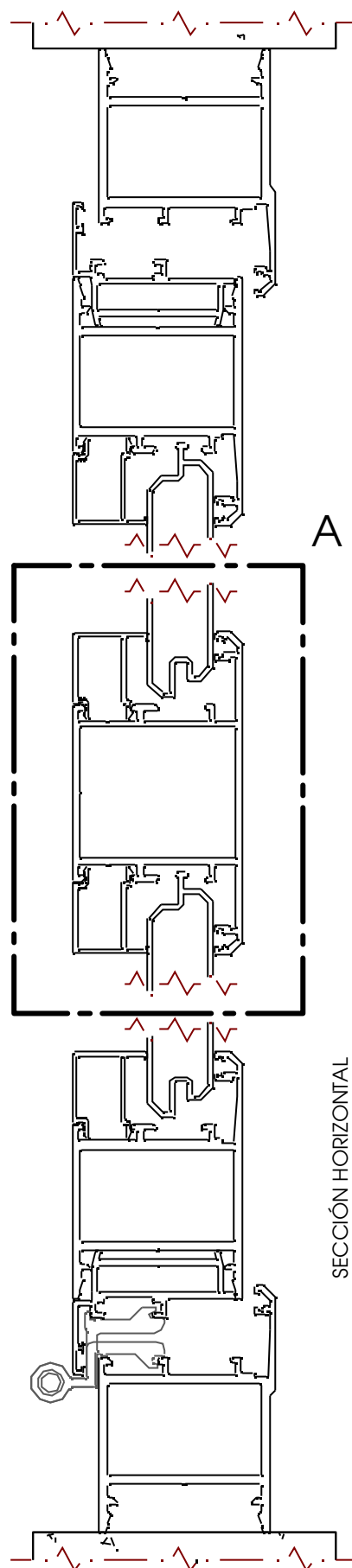
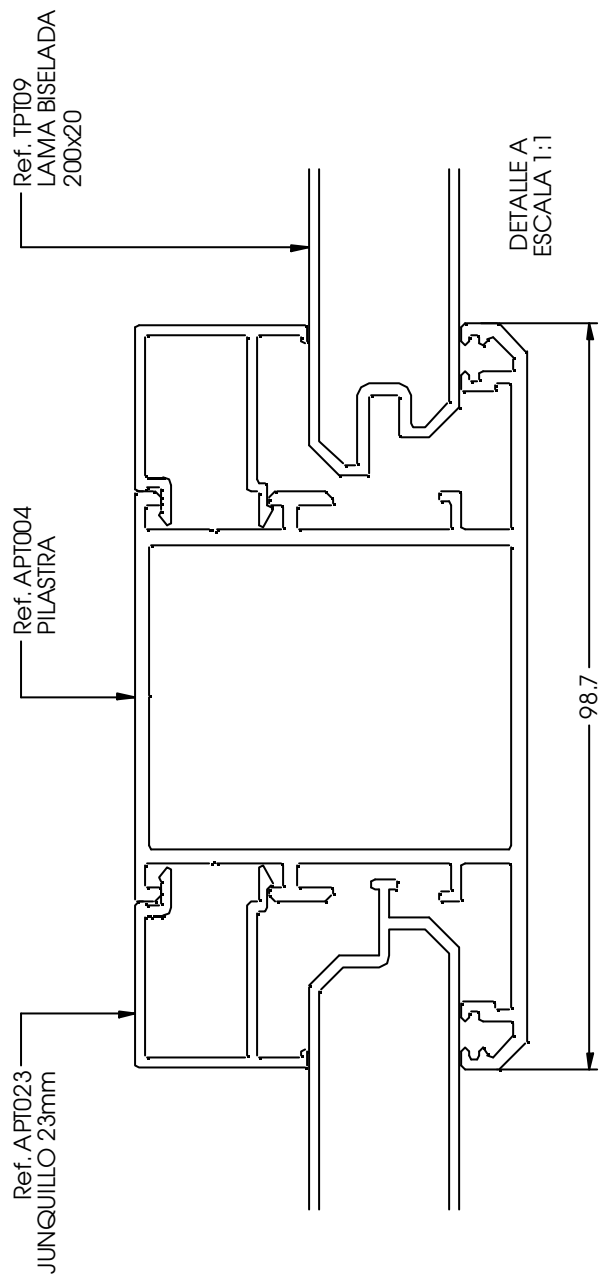

## Puerta de Paso Peatonal de 2 Hojas - Detalle de Batiente

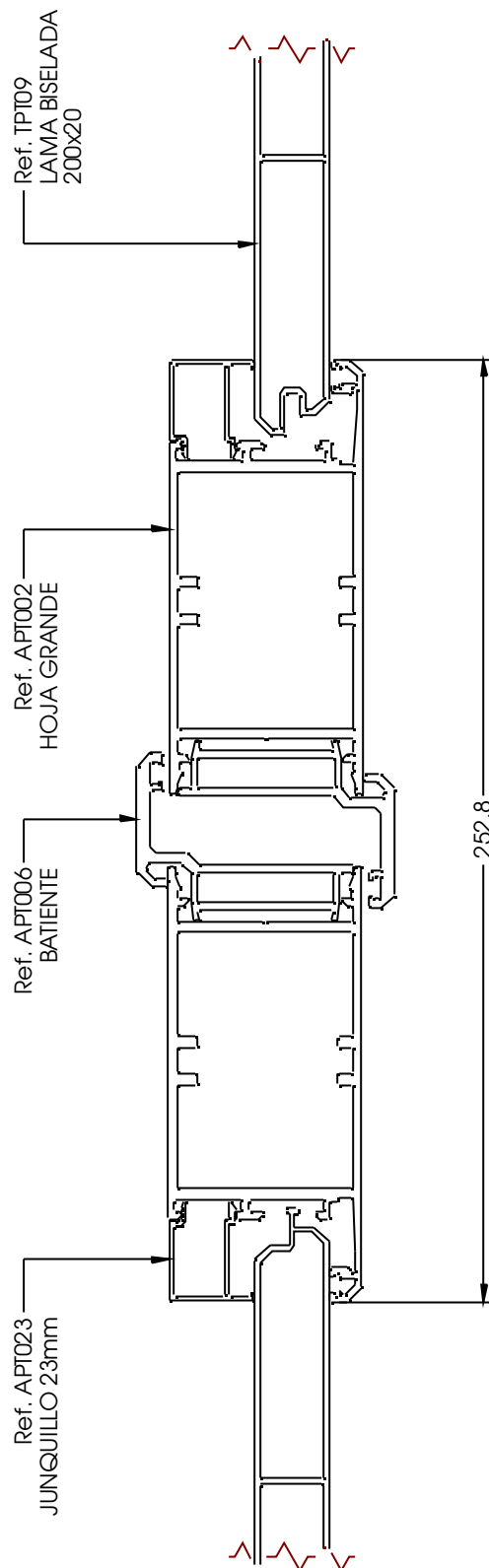

SECCIÓN HORIZONTAL  
ESCALA 1:2

### Portón de Corredera - Sección Horizontal

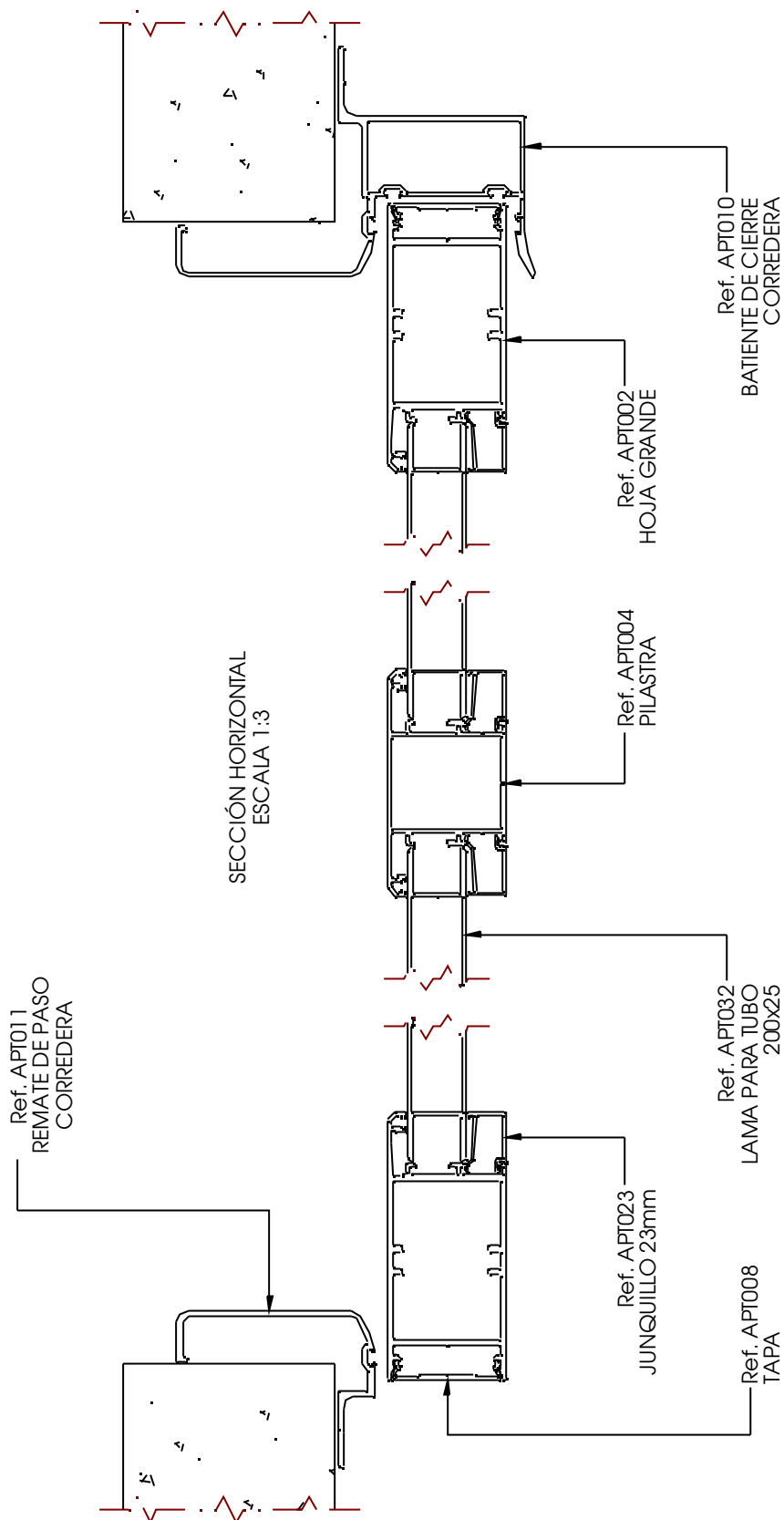

## Portón de Corredera - Detalle Soporte Superior

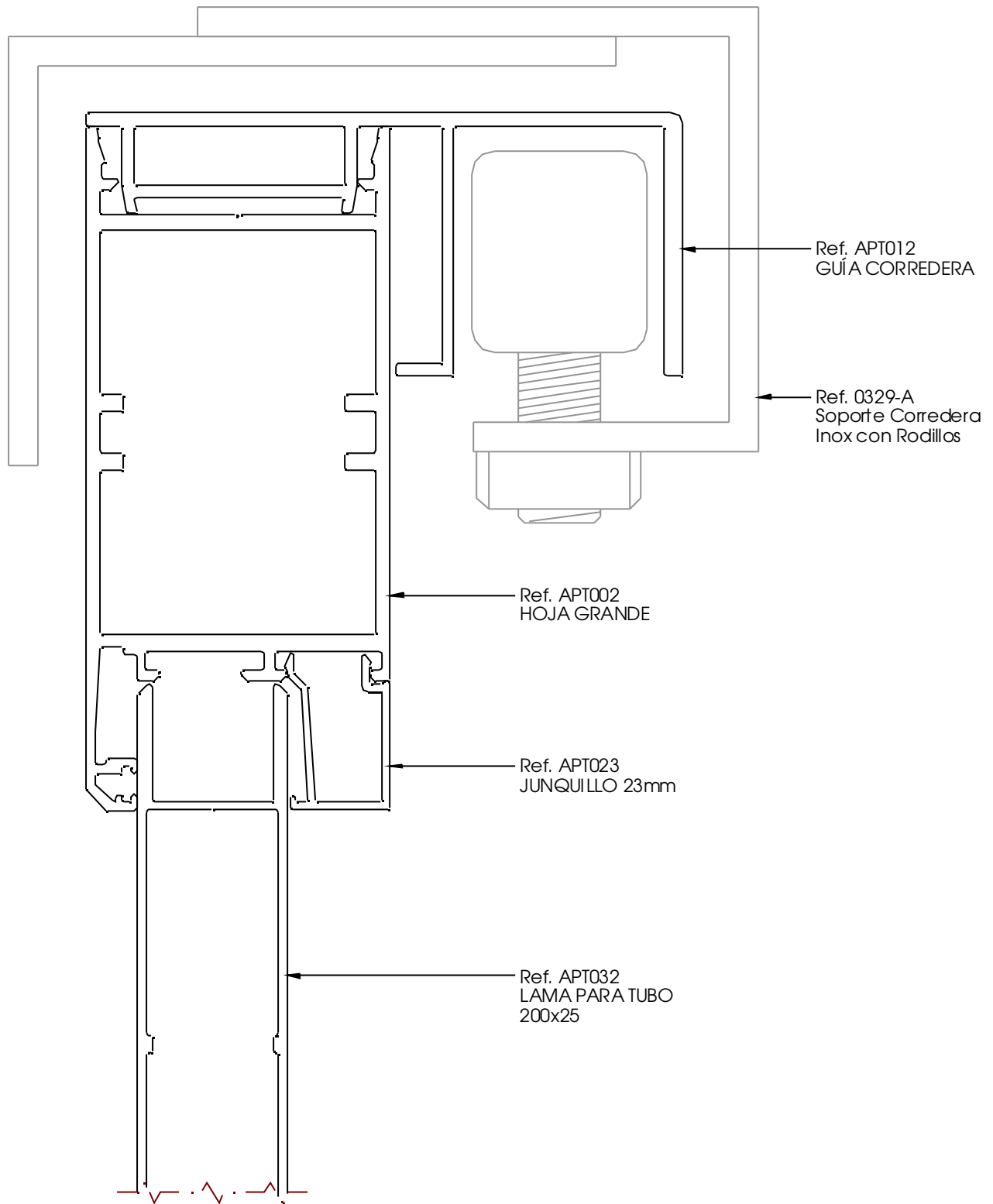

SECCIÓN VERTICAL  
ESCALA 1:1



Puerta de Paso Peatonal - Bisagra C.E. - Lama 100x20

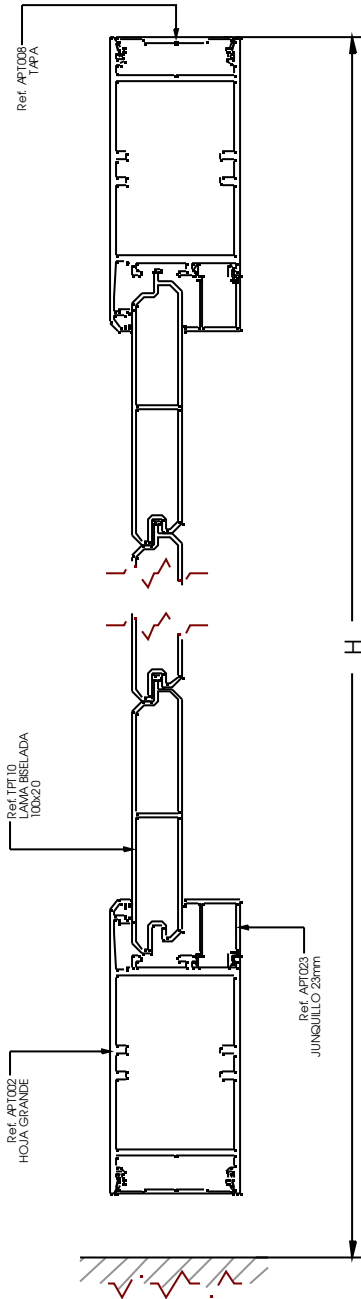

SECCIÓN VERTICAL A-A  
ESCALA 1:3

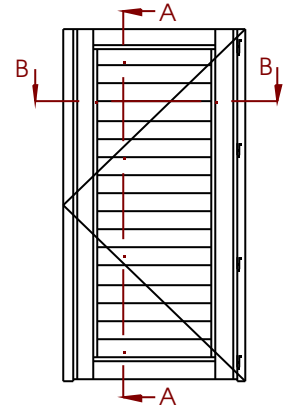

PUERTA DE PASO 1 HOJA

DESGLOSE

| REF.     | DENOMINACIÓN                   | Q  | H/V | CORTE                            | CORTE mm |
|----------|--------------------------------|----|-----|----------------------------------|----------|
| APT003   | CERCO                          | 2  | V   | 90°                              | H-5      |
| APT002   | HOJA                           | 2  | H   | 90°                              | L-317,5  |
|          |                                | 2  | V   |                                  | H-35     |
| APT023   | JUNQUILLO 23mm                 | 2  | H   | 90°                              | L-326    |
|          |                                | 2  | V   |                                  | H-258    |
| APT005   | BATIENTE CANAL EUROPEO         | 2  | H   | 90°                              | L-35     |
| APT008   | TAPA REMATE HOJA               | 2  | H   | 90°                              | L-370    |
| TP010    | LAMA 10x20 BISELADA            | -  | H   | 90°                              | L-330    |
| VD6068   | JUNTA EXTERIOR                 | 2  | V   | 90°                              | H-5      |
| JIN1716  | JUNTA INTERIOR                 | 2  | V   | 90°                              | H-35     |
| 0604     | BISAGRA DE PUERTA EUROPEA      | -  |     | nº según alto de puerta          |          |
| 0327-D   | TAPA PARA HOJA IZ+DCHA         | 2  |     |                                  |          |
| 0327-C   | TAPA PARA CERCO IZ+DCHA        | 1  |     |                                  |          |
| 0327-G68 | UNIÓN DE HOJA                  | 4  |     |                                  |          |
| -        | TORNILLOS AUTOROSCANTES 4,8x16 | 16 |     | Tornillos para la unión 0327-G68 |          |

L = Ancho entre pilares  
H = Altura desde el suelo

Manillas y cerradura no incluidas en el desglose.

AVISO: Las medidas de este cuadro son orientativas, el no se hace responsable de posibles errores que se produzcan al utilizar estas medidas.

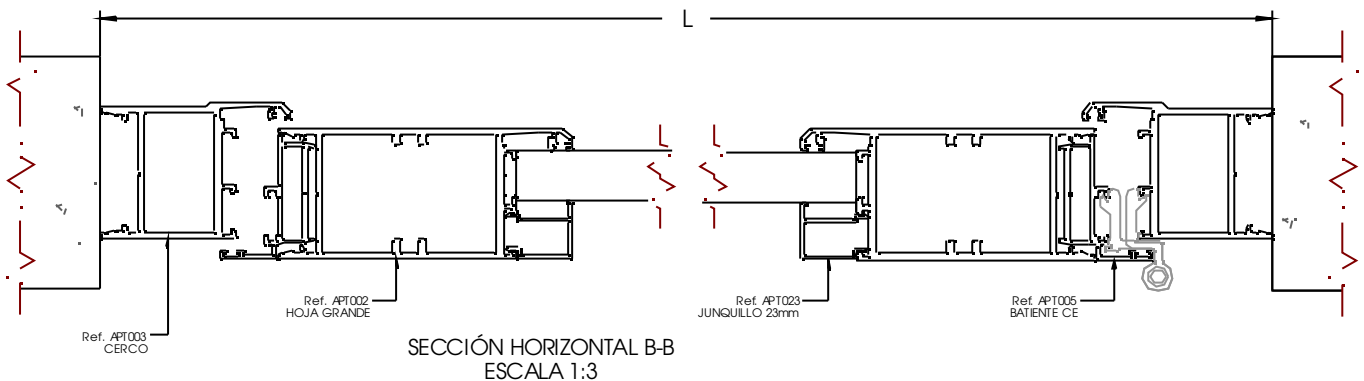

SECCIÓN HORIZONTAL B-B  
ESCALA 1:3

## Puerta Abatible de 1 Hoja - Bisagras de Giro Regulables

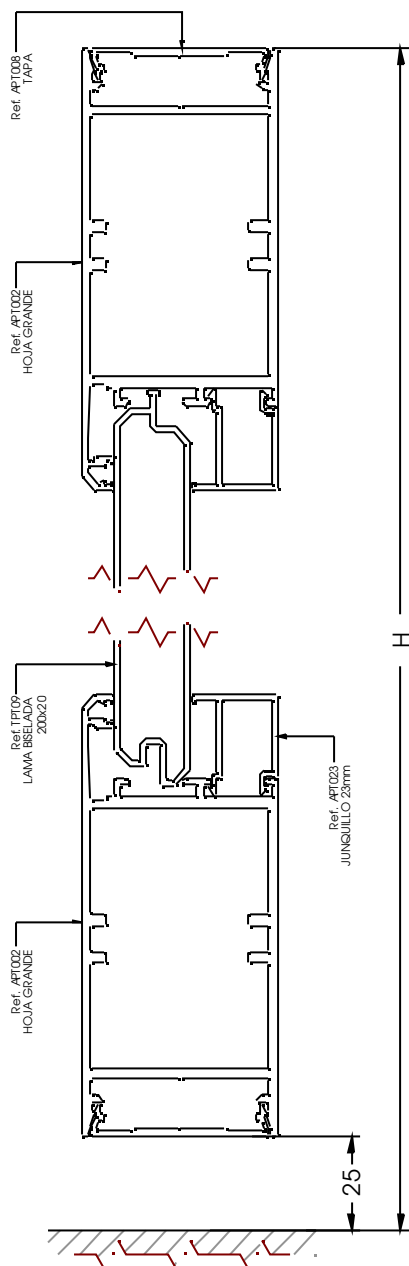

SECCIÓN A-A  
ESCALA 1:2

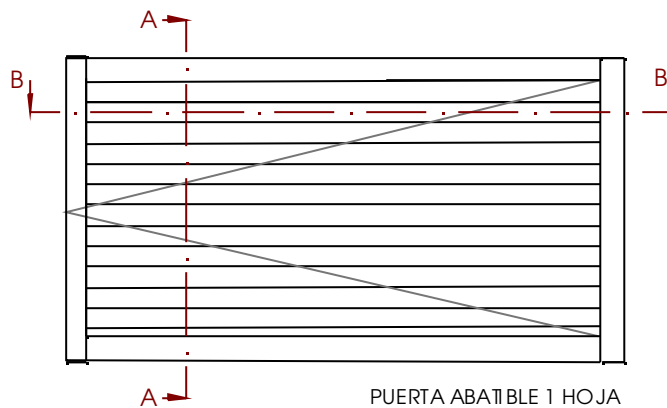

### DESGLOSE

| REF.     | DENOMINACIÓN                    | Q  | H/V | CORTE | CORTE mm                         |
|----------|---------------------------------|----|-----|-------|----------------------------------|
| APT003   | CERCO                           | 1  | V   | 90°   | H                                |
| APT002   | HOJA                            | 2  | H   | 90°   | L-230                            |
|          |                                 | 2  | V   |       | H-35                             |
| APT023   | JUNQUILLO 23mm                  | 2  | H   | 90°   | L-283                            |
|          |                                 | 2  | V   |       | H-258                            |
| APT006   | BATIENTE REMATE DECORATIVO      | 1  | V   | 90°   | H                                |
| APT008   | TAPA REMATE HOJA                | 2  | H   | 90°   | L-283                            |
|          |                                 | 2  | V   |       | H-35                             |
| TP010    | LAMA 10x20 BISELADA             | -  | H   | 90°   | L-283                            |
| 0328-A   | BISAGRA SUELO                   | 1  |     |       |                                  |
| 0328-B   | BISAGRA SUPERIOR REGULABLE      | 1  |     |       |                                  |
| 0327-C   | TAPA MARCO SUPERIOR+INF         | 1  |     |       |                                  |
| -        | TAPA BISAGRA SUPERIOR+INF       | 1  |     |       |                                  |
| 0327-A   | TAPA HOJA IZQ+DCHA              | 2  |     |       |                                  |
| 0327-G68 | UNIÓN HOJA                      | 4  |     |       |                                  |
| -        | TORNILLOS AUTORROSCANTES 4,8x16 | 16 |     |       | Tornillos para la unión 0327-G68 |

L = Ancho entre pilares  
H = Altura desde el suelo

Manijas, cerradura o automatismos no incluidos en el desglose.

AVISO: Las medidas de este cuadro son orientativas, el no se hace responsable de posibles errores que se produzcan al utilizar estas medidas.

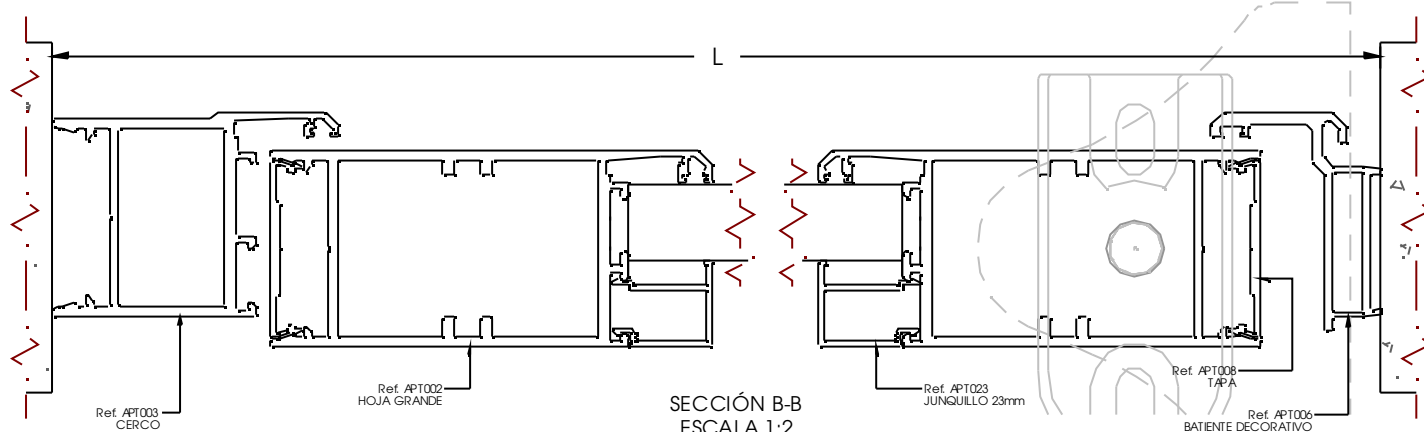

SECCIÓN B-B  
ESCALA 1:2

## Puerta Abatible de 2 Hojas - Bisagras de Giro Regulables

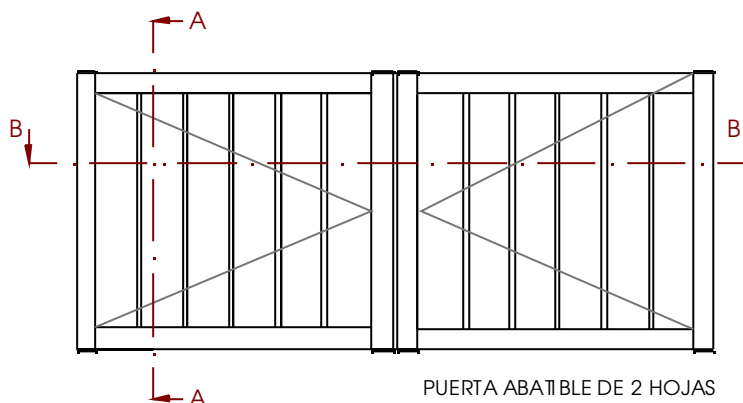
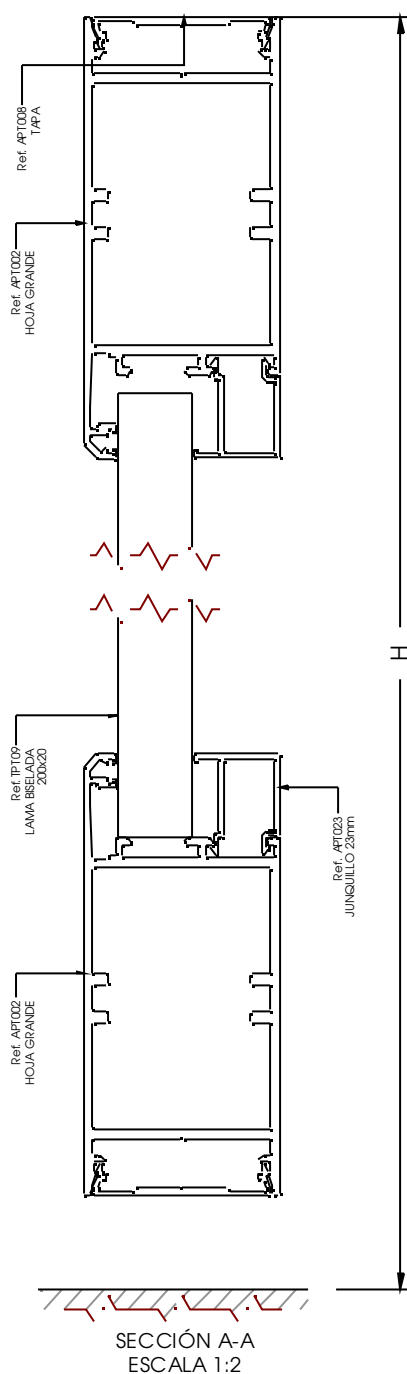

### DESGLOSE

| REF.   | DENOMINACIÓN               | Q | H/V | CORTE | CORTE mm    |
|--------|----------------------------|---|-----|-------|-------------|
| APT002 | HOJA                       | 4 | H   | 90°   | (L/2) - 214 |
|        |                            | 4 | V   |       | H - 35      |
| APT003 | JUNQUILLO 23mm             | 4 | H   | 90°   | (L/2) - 222 |
|        |                            | 4 | V   |       | H - 258     |
| APT006 | BATIENTE REMATE DECORATIVO | 2 | V   | 90°   | H - 35      |
|        |                            | 2 | H   |       | H           |
| APT008 | TAPA REMATE HOJA           | 4 | H   | 90°   | (L/2) - 266 |
|        |                            | 2 | V   |       | H - 35      |
| TP010  | LAMA 10x20 BISELADA        | - | V   | 90°   | L - 218     |

L = Ancho entre pilares  
H = Altura desde el suelo

AVISO: Las medidas de este cuadro son orientativas, el no se hace responsable de posibles errores que se produzcan al utilizar estas medidas.

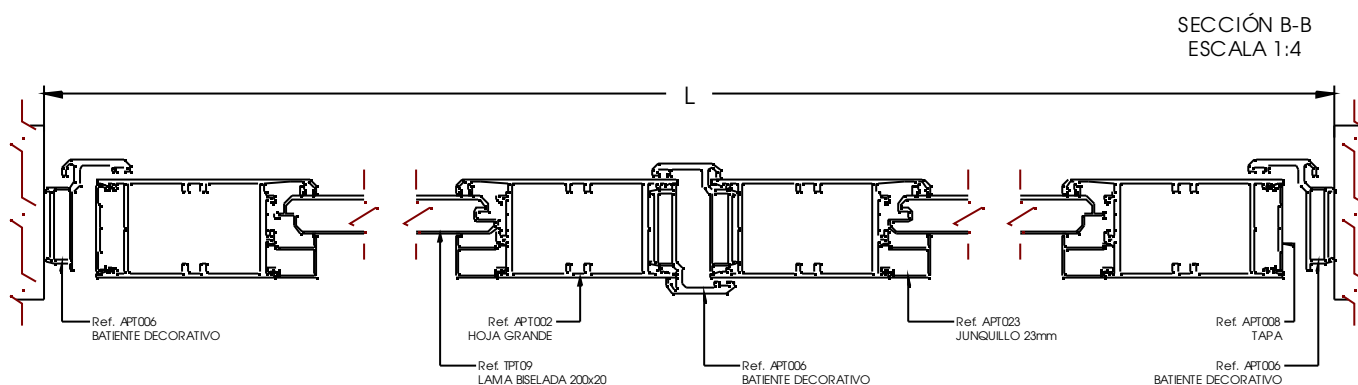

## Puerta Corredera

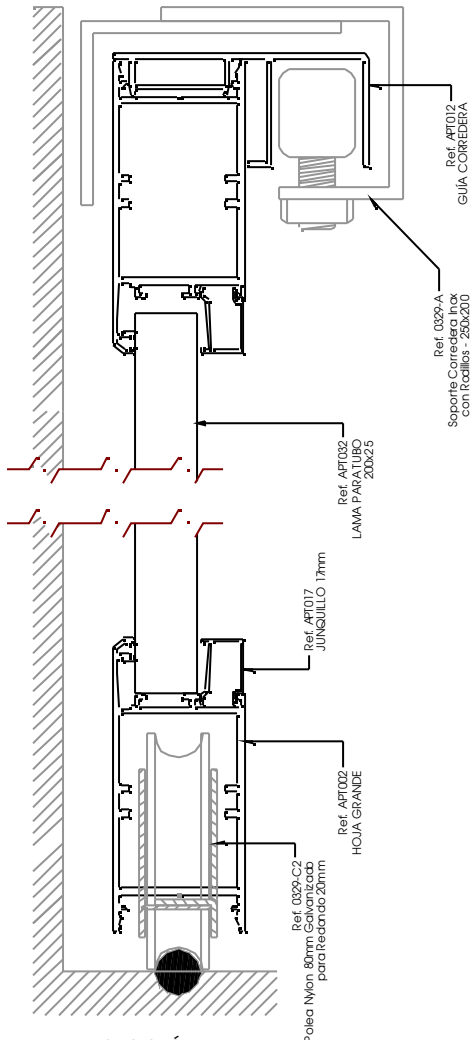

SECCIÓN A-A  
ESCALA 1:3

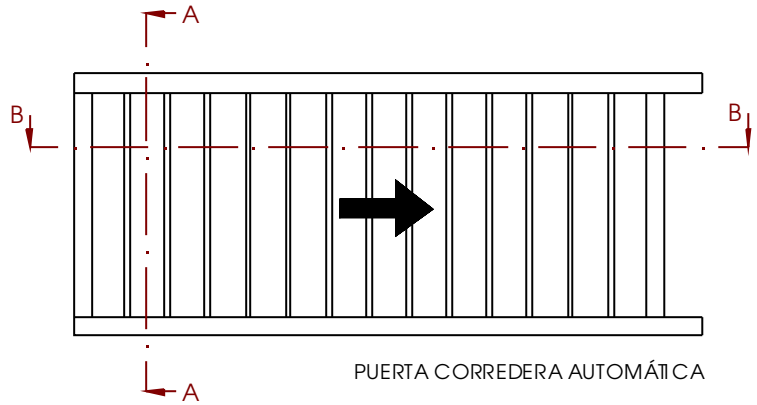

### DESGLOSE

| REF.    | DENOMINACIÓN                 | Q | H/V | CORTE | CORTE mm                     |
|---------|------------------------------|---|-----|-------|------------------------------|
| APT002  | HOJA                         | 2 | H   | 90°   | L + 17 + (cola 250 / 300 mm) |
|         |                              | 2 | V   |       |                              |
| APT012  | GUÍA SUPERIOR                | 1 | H   | 90°   | L + 17 + (cola 250 / 300 mm) |
| APT032  | BATIENTE REMATE DECORATIVO   | - | V   | 90°   | H - 213                      |
| TS33 14 | TUBO 50x20                   | - | V   | 90°   | H - 213                      |
| APT008  | TAPA REMATE HOJA             | 2 | H   | 90°   | H - 254                      |
| APT010  | BATIENTE DE CIERRE CORREDERA | 1 | V   | 90°   | H + 5                        |
| APT011  | BATIENTE DE PASO CORREDERA   | 1 | V   | 90°   | H + 5                        |
| APT017  | JUNQUILLO 17mm               | 2 | H   | 90°   | L - 171                      |
|         |                              | 1 | V   |       |                              |

L = Ancho entre pilares  
H = Altura desde el suelo

AVISO: Las medidas de este cuadro son orientativas, el no se hace responsable de posibles errores que se produzcan al utilizar estas medidas.

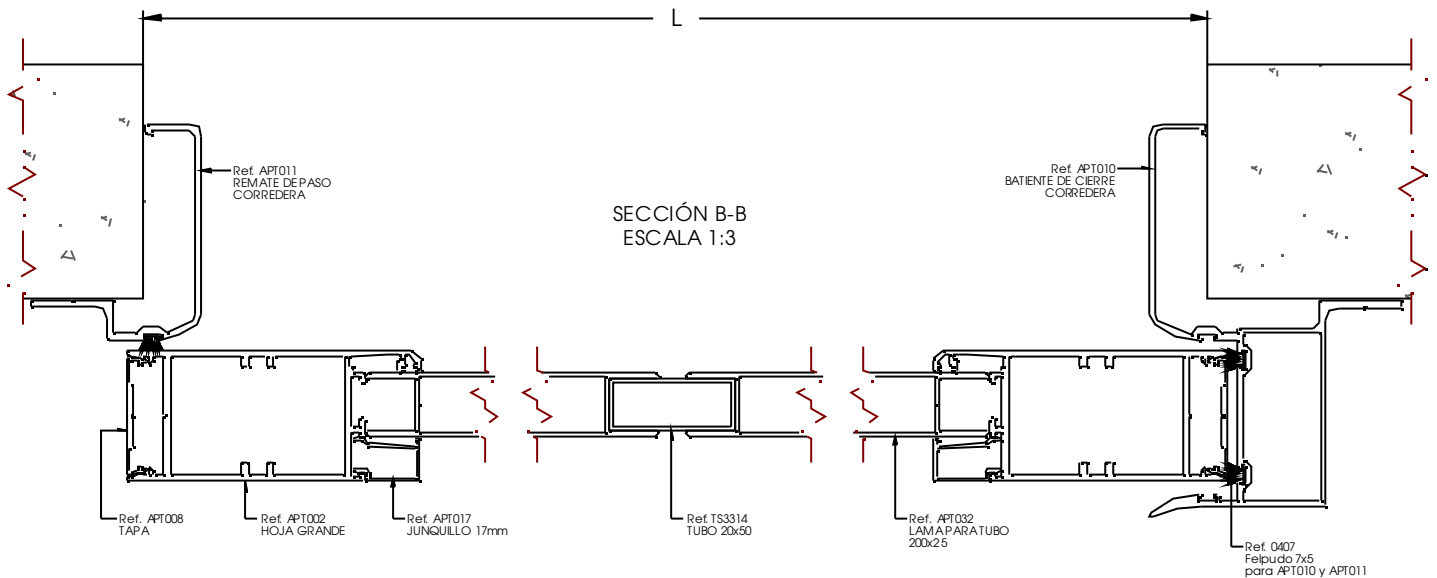

## Accesorios Abatible

- 1 - La distancia del eje de acero de la bisagra al poste o pilar es de 65mm.
- 2 - Fijación de la bisagra al suelo con tacos metálicos de 8x60mm.
- 3 - Montar la hoja sobre la bisagra inferior y ya instalada. Nivelarla y luego marcar los orificios para la fijación de la bisagra superior.
- 4 - Montaje de la hoja procediendo a la sujeción de la bisagra superior con tacos metálicos al pilar de 8x60mm. Para la fijación de la bisagra superior se necesitan 80mm de espacio por encima de la hoja.
- 5 - Colocar la segunda hoja siguiendo el mismo procedimiento escrito anteriormente.
- 6 - Comprobar niveles y medidas con las dos hojas instaladas. Regular mediante las bisagras inferior y/o superior si fuese necesario.
- 7 - Fijar el tope inferior (DB-7) para el correcto cierre de las dos hojas.

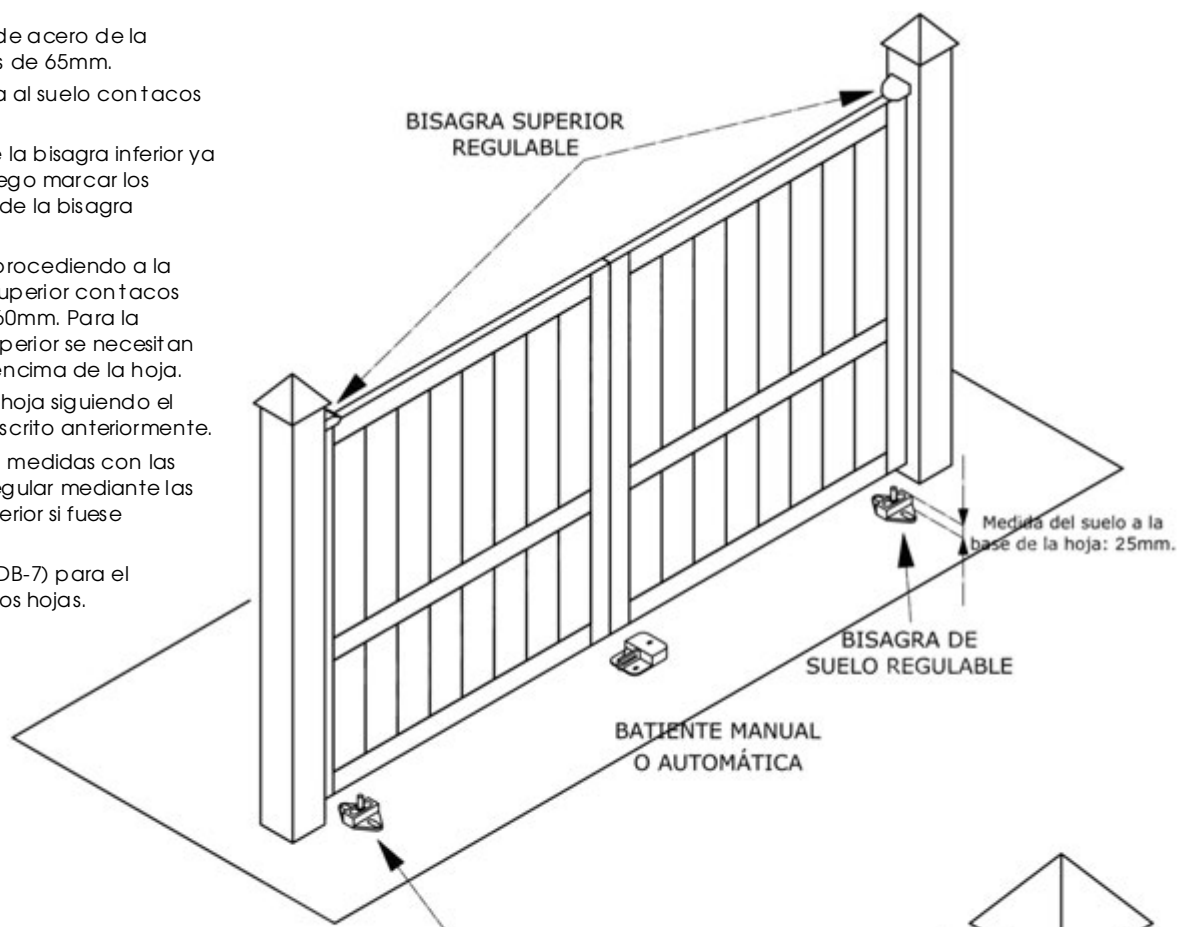

### BISAGRA DE SUELO REGULABLE



Ref: DB-9  
Bisagra de suelo eje latón con bola INOX.



Ref: DB-7  
Tope batiente 2 hojas.



Ref: TF-2  
Tapa fundición con casquillo para bisagra de giro.



Ref: DB-1/3  
Bisagra superior reforzada.



Ref: 02-6526/27  
Soporte fijación a brazo motor.



Ref: TF-3  
Tapa fundición marco.



Ref: DB-2/4  
Bisagra superior regulable.



Ref: TF-1  
Tapa fundición hoja grande



Ref: TF-4  
Tapa fundición hoja batiente.



Accesorios Corredera

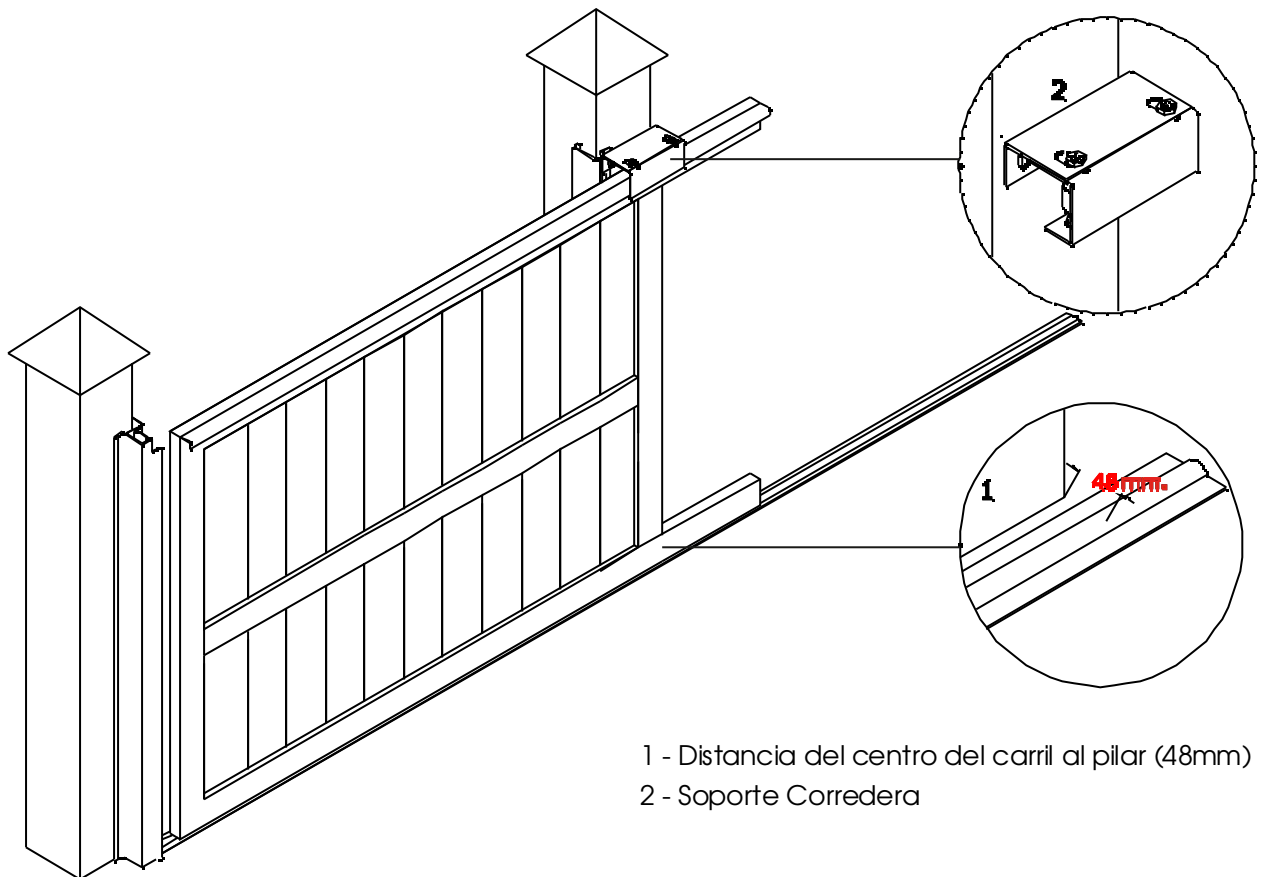

Ref: 02-06524/25  
Soporte corredera con rodillos.



Ref: 50666  
Cerradura de gancho.



Ref: 50310800  
Polea Nylon 80 mm.  
Soporte atornillar.



Ref: 5004710383  
Tope final.



Ref: 10812040  
Centrador corredera.



Ref:02-06529  
Tapas para batiente de cierre.

Ref:02-06528

Colección Moderna

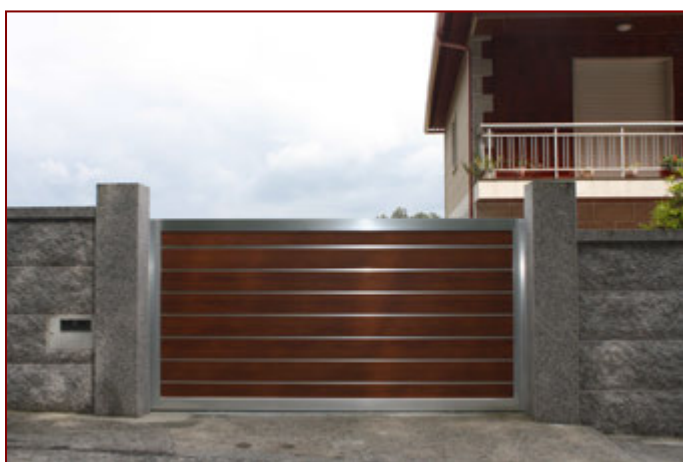
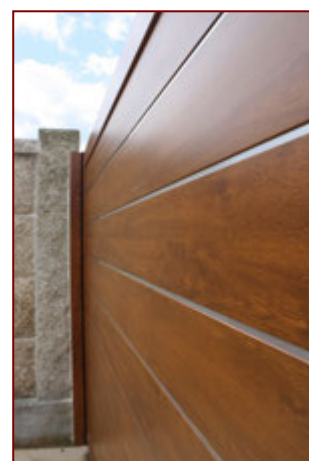
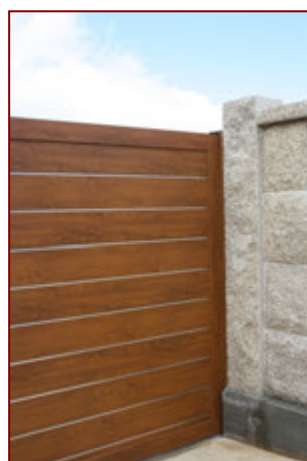



Colección Tradicional

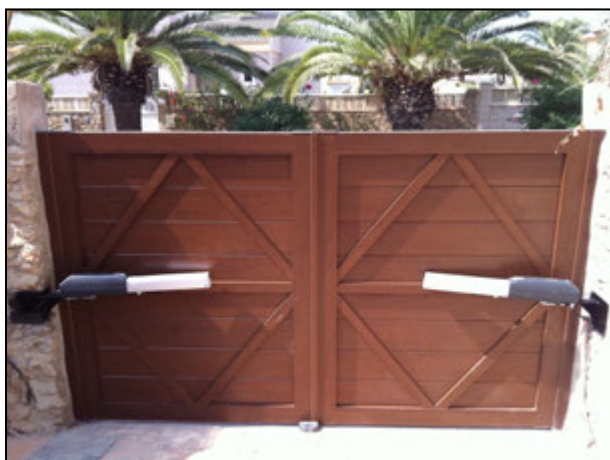
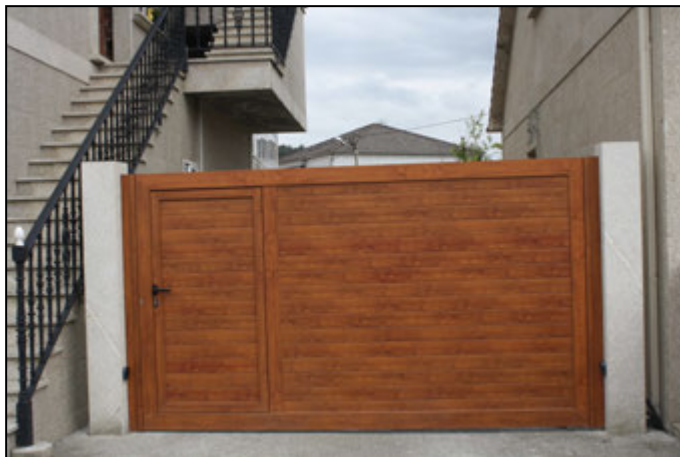



Colección Rústica

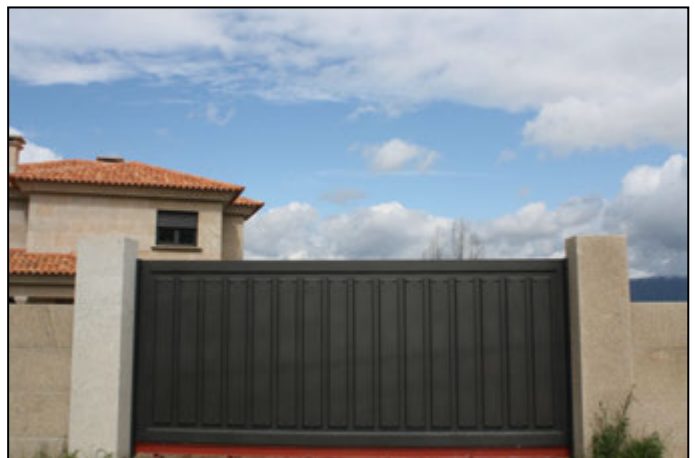



QR-Code  
Usa tu smartphone para  
ver el catálogo online.

GRUPO AYUSO  
Avda. de la industria, 8-10  
28822 - Coslada (Madrid)  
[www.grupoayuso.org](http://www.grupoayuso.org)

